

07.2022

79000000038



הוראות הפעלה - MixRite E-300L

 tefen

SCAN FOR TEFEN APP



Available on the App Store | Get it on Google Play

תוכן עניינים

3.....	i. מבוא והנחיות בטיחות.....
4.....	1. מפרט טכני.....
5-6.....	2. הוראות הרכבה והתקנה.....
7.....	3. הוראות הפעלה.....
8.....	4. הוראות אחזקה.....
8.....	5. ספיקת התוסף ביחס לקו.....
8.....	6. איתור תקלות.....
9.....	7. מכלול סטנדרטי.....
10.....	8. מכלול PVDF.....
11.....	9. חלקי חילוף.....

מבוא

משאבת דשן TEFEN E300 - מתוכננת כדי להבטיח כמות מדויקת של דשן למערכת ההשקיה שלך.

משאבת מינון חשמלית E-300 מזריקה ישירות תוספים נוזליים לקווי המים.

הנחיות בטיחות כלליות

<p>שמור על המשאבה מוגנת מפני שמש ומים. הימנע מהתזות מים.</p>	
<p>כל עבודות המתח החשמלי המסוכנות חייבות להתבצע על ידי חשמלאי מוסמך מקומי ובהתאם לתקנות המקומיות.</p>	
<p>אל תשאיר את תא החשמל, מכסה המנוע או כל קופסת חיבורים פתוחה בזמן שהמכונה פועלת או בזמן שאתה לא נמצא בסביבה</p>	
<p>בעת ההתקנה הקפידו תמיד על התקנות הלאומיות. התקנת החשמל חייבת לעמוד בתקני הבטיחות והתקנות המקומיים</p>	
<p>לפני כל פעולה: קרא תמיד את גיליון מידע בטיחות חומרים כימיים (MSDS) יש לפרוק תמיד את הנוזל לפני שירות המשאבה. לרוקן ולשטוף את הצינור לפני העבודה על משאבה ששימשה עם כימיקלים מסוכנים או לא ידועים.</p>	
<p>השתמש תמיד בצידוד מגן, כפפות ומשקפי מגן בעת טיפול בדשנים, חומצה וכימיקלים אחרים!</p>	
<p>אין להשתמש באזור נפץ (EX). אין להשתמש עם כימיקלים דליקים. אין להשתמש עם כימיקלים רדיואקטיביים.</p>	
<p>ציוד זה דורש תחזוקה שוטפת כדי להבטיח דרישות לשתיה של מים ותחזוקה של שיפורים כפי שהוצהר על ידי היצרן.</p>	

עקוב בזהירות אחר הוראות ההתקנה.

פרטים	נושא
<ul style="list-style-type: none"> V - 12 DC P - 80W A – 7 A 	משאבה
<ul style="list-style-type: none"> 12 DC 	אספקת חשמל
<ul style="list-style-type: none"> 3/8"-18 NPT נקבה 	חיבור מים
<ul style="list-style-type: none"> מקסימום 77 C° (170 F°) 	טמפרטורת התוסף
<ul style="list-style-type: none"> פריימינג עצמי עד 1.5 מ' (5 פיט) אנכי, לחץ כניסה מקסימלי 2.1 בר (psi 30) 	פריימינג
<ul style="list-style-type: none"> מקסימום - 314 ל"ש' (GPM 1.38) ב - 1 בר (psi 14.5) 	ספיקה (ל"ש')
<ul style="list-style-type: none"> מקסימום – 5.0 בר (72psi) 	לחץ
<ul style="list-style-type: none"> עד 40°C 	טמפרטורת סביבה

1. מפרט טכני

הרכב חומרים	
Santoprene	דיאפרגמה
Viton	שסתום
PP	בית משאבה

2. הוראות הרכבה והתקנה

מידות כלליות (מבט אחורי)

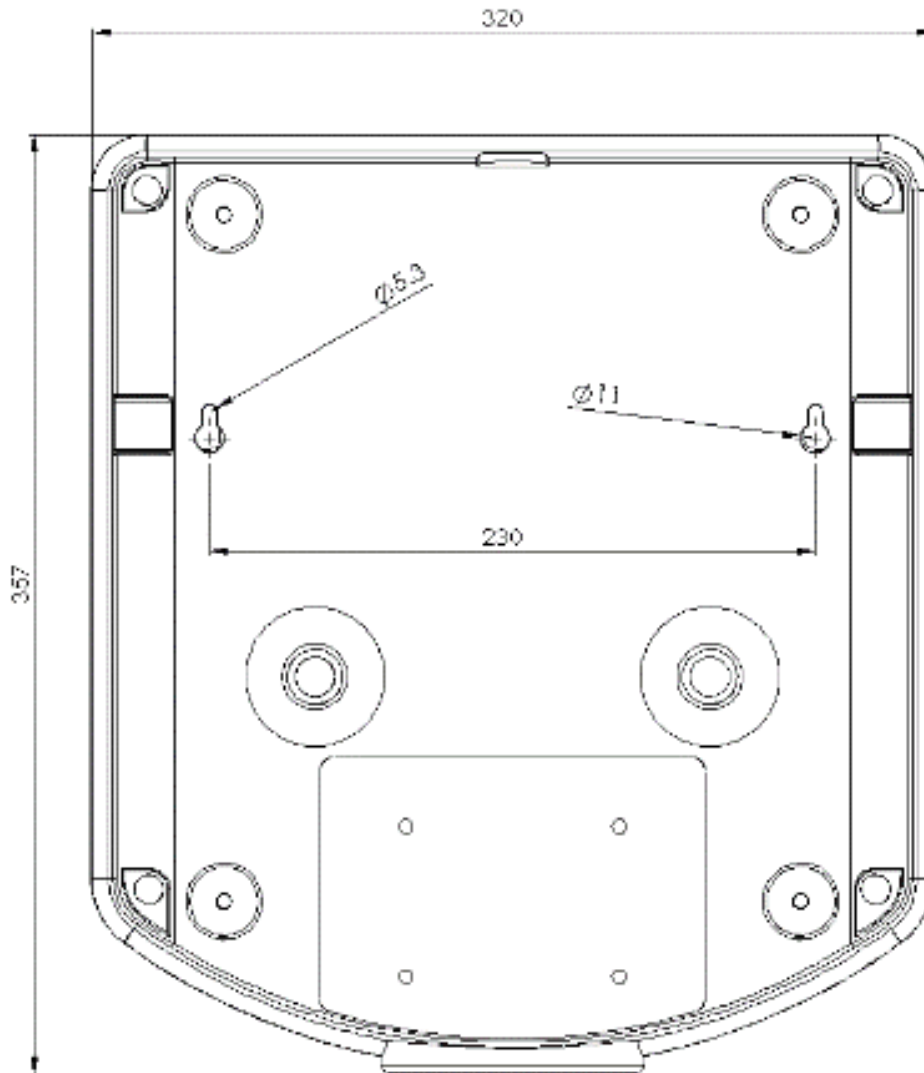

1. מקמו אנכית את המשאבה. (1)
2. וודאו שהפילטר " 3/4" (2) (120 מיקרון) מורכב בכניסה למשאבה.
3. וודאו כי האל חוזר (3) ממקום בהתאם לחץ - מיקום אופקי ואנכי

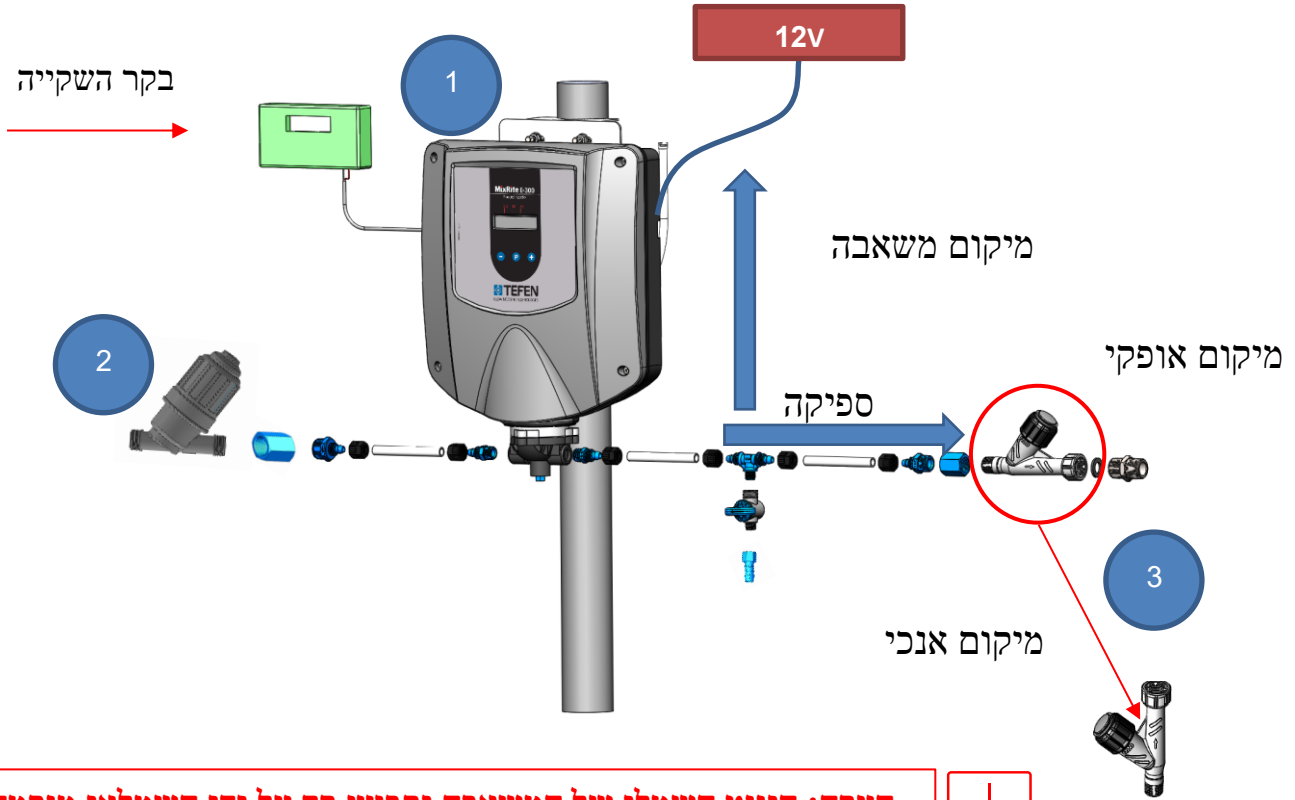

הערה: חיווט חשמלי של המשאבה יתבצע רק על ידי חשמלאי מוסמך



4. חבר קיט למשאבה לפי סכמת חיבור
5. חבר כבל data (אדום ושחור) לבקר השקייה
6. חבר כבל מתח (חום וכחול) לספק כוח V12

בהפעלה ראשונה יש לבצע פריימינג. לחצו (P) מספר שניות להפעלת המנוע בהספק של 90%. וודאו שהמערכת מכילה נוזלים.

מחזורי עבודה

- א. עד 4 בר – המשכי.
- ב. 6 – 4 בר – 1.5 שעות.

3. הפעלה

לצורך הפעלת המשאבה יש לבחור באחד משלושת המצבים הקיימים בבורר:

- A הפעלה אוטומטית עובדת לפי פולס של הבקר.
- 0 עצירה
- M הפעלה ידנית, במצב זה המשאבה עובדת כל הזמן, עד לעצירה ידנית.

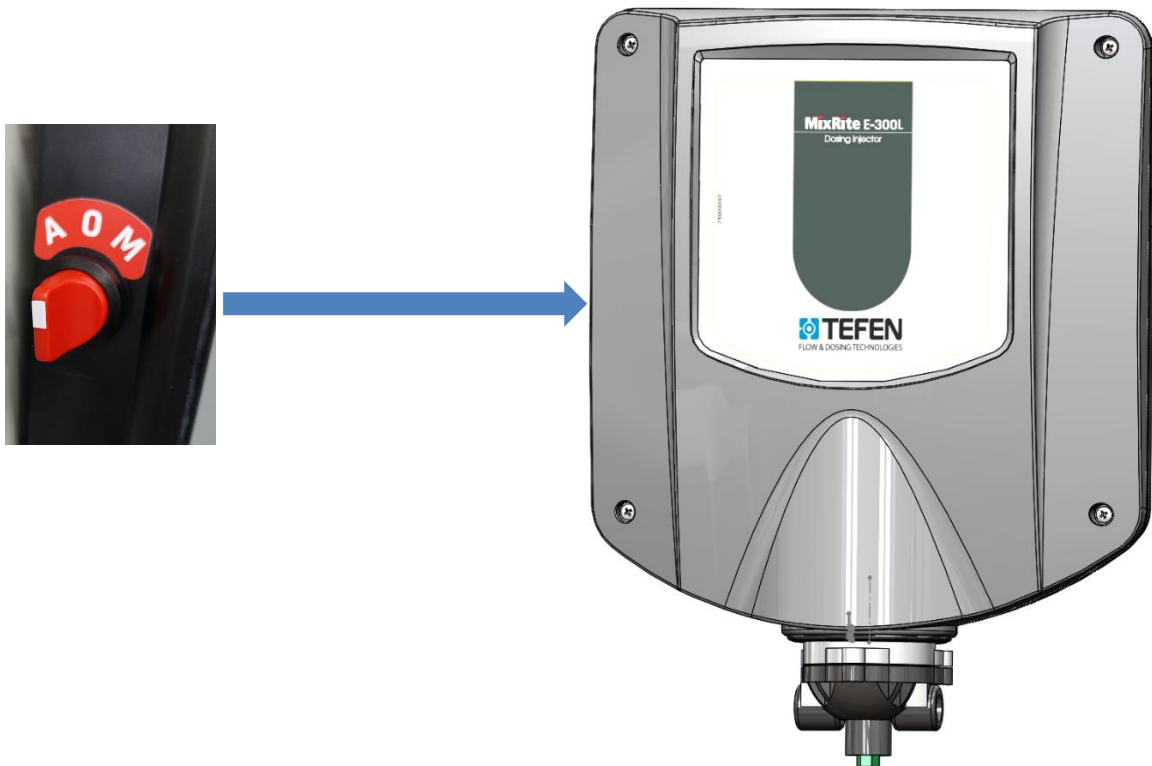

4. הוראות אחזקה

#	תקופה	פעולת אחזקה
1	כל שבוע	ניקוי פילטר היניקה
2	כל שבועיים	בדיקה של ניקיון הצינור
3	כל שישה חודשים	ניקוי דיאפרגמה
4	כל שישה חודשים	בדיקת תפקוד ורעש

* לאחר שימוש בחומרים אגרסיביים מומלץ לשטוף את המערכת במים נקיים.

5. ספיקה התוסף ביחס ללחץ הקו – E-300L

בר	ערך	ל"ש'
4	100	256
5	100	252

בר	ערך	ל"ש'
1	100	314
2	100	301
3	100	287

6. איתור תקלות

א. מנוע לא עובד

- בדוק תקינות החיבור לספק הכוח.
- אם המנוע חם, קפץ מפסק הטומי, המתן שהמנוע יתקרר.







ב. רעש חריג תוך כדי עבודת המשאבה

- בדוק את תקינות החיבורים.
- בדוק שסנן הכניסה פתוח.
- בדוק האם יש אוויר במערכת.

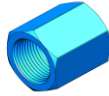
ג. המשאבה לא עובדת במצב A (אוטומטי)

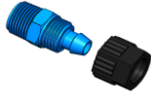
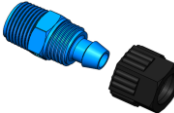
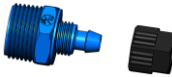
- בדוק תקינות החיבור לבקר השקייה

7. מכלול סטנדרטי MixRite E-300L

Qty.	Descriptions	Part No.	Image
1.00	FEMALE PIPE COUPLING - 1/2"	12010308088	
1.00	FEMALE PIPE COUPLING - 3/4" BLUE	12010312128	
1.00	PIPE HEX NIPPLE - 3/4" NPT	12022212123	
10.00	PE TUBING 12 MM - NATURAL	14030052101	
2.00	MALE CONNECTOR - 12 MM*3/8"	22046852068	
1.00	MALE CONNECTOR - 12 MM*1/2"	22046852088	
1.00	MALE CONNECTOR - 12 MM*3/4"	22046852128	
1.00	MALE BRANCH TEE - 12 MM*1/4"	22047152048	
1.00	2 WAY 1/4" VALVE PP GREY	23002504043	
1.00	Line Check Valve 3/4"*1/2 MALE EPDM	23444008122	
1.00	FILTER 3/4" GREY	38000000172	

8. מכלול MixRite E-300L PVDF

Qty.	Descriptions	Part No.	Image
1.00	FEMALE PIPE COUPLING - 1/2" PVDF	12050308081	
1.00	FEMALE PIPE COUPLING - 3/4" PVDF	12050312121	
1.00	PIPE HEX NIPPLE - 3/4" NPT PVDF	12062212121	
10.00	PE TUBING 12 MM - NATURAL x 100 meter	14030052101	
2.00	MALE CONNECTOR - 12 MM*3/8" PVDF	22056852061	
1.00	MALE CONNECTOR - 12 MM*1/2" PVDF	22056852081	
1.00	MALE CONNECTOR - 12 MM*3/4" PVDF	22056852121	
1.00	MALE BRANCH TEE - 12 MM*1/4" PVDF	22057152041	
1.00	2 WAY 1/4" VALVE PVDF	23002904041	
1.00	Line Check Valve 3/4"*1/2 MALE VITON	23444108122	
1.00	FILTER 3/4" GREY	38000000172	

9. חלקי חילוף MixRite E-300L

איור	תיאור	מס' פריט	מס'
	ממסר תפיסה	38000000406	1
	בסיס לממסר RY4S SY4S-05C	38000000407	2
	אטם מנוע	38000000356	3
	כיסוי עליון	38000000390	4
	מכלול שסתומים (Viton)	38000000391	5
	משאבה ElectroRite דיאפרגמת משאבה מחווטת	36700000004	6